

masterCAMPER

dopasowane rozwiązanie



Polski producent haków holowniczych do kamperów

KATALOG

2022

Producent

Produkujemy haki holownicze dopasowane* do kamperów

*Oferowane rozwiązanie nie wymaga dodatkowego dopasowywania haka do wybranego modelu auta (docinania, wiercenia itp.), dzięki czemu:

- czas montażu jest krótszy,
- potrzebna jest mniejsza ilość narzędzi,
- nie są wymagane dodatkowe kwalifikacje montażystów,
- montaż jest bezpieczniejszy.

Od 25 lat na rynku

Mastercamper to **POLSKI producent haków holowniczych**, które cechuje szybkość i bezproblemowość montażu oraz wysokiej jakości materiały i wykonanie.

Klienci cenią produkty Mastercamper za doskonały stosunek jakości do ceny.



Homologacja ECE na całą konstrukcję
wraz z mocowaniem do ramy pojazdu.

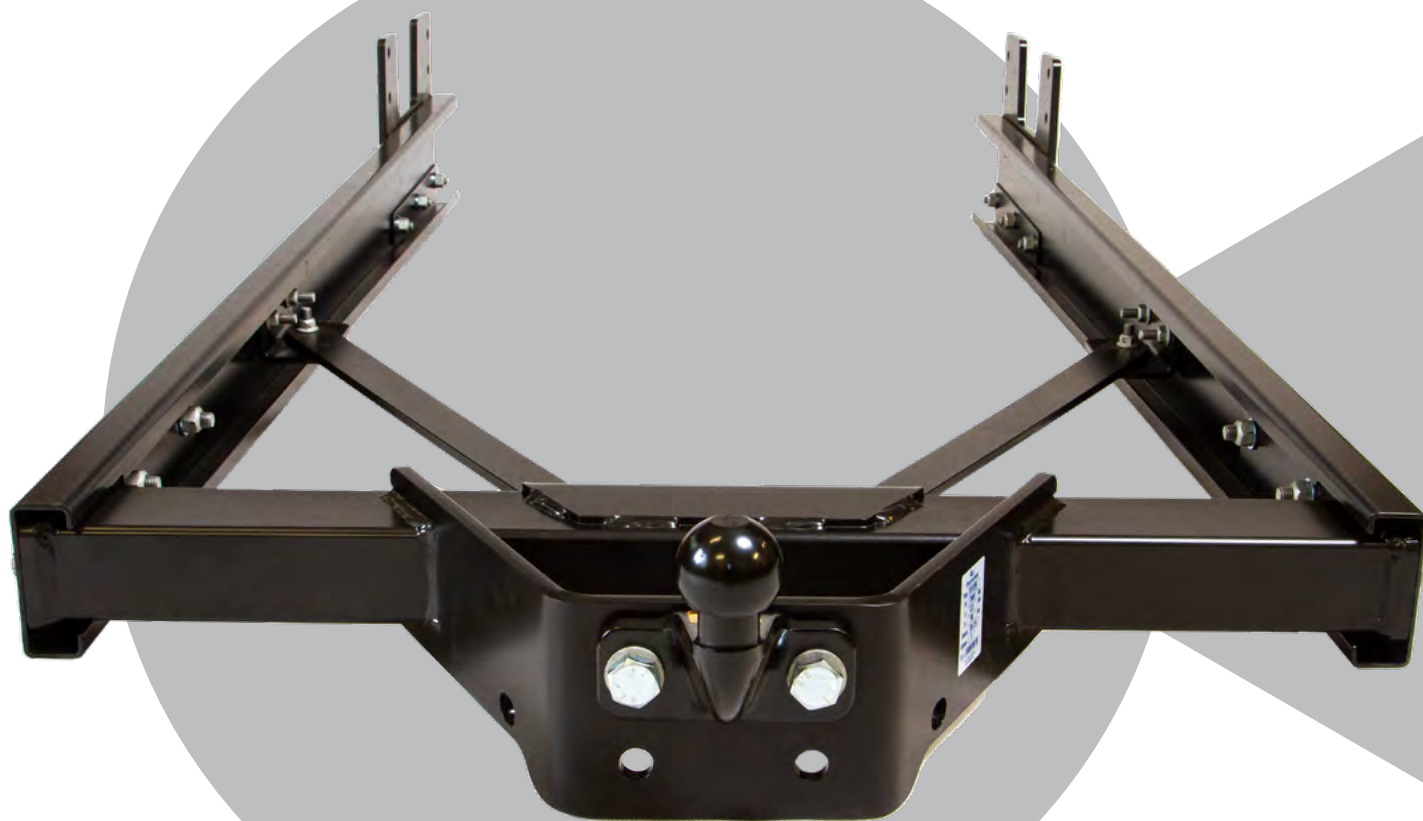

DOPASOWANE ROZWIĄZANIA

Hak do Forda Transit V363

Opis

- zestaw zawiera komplet montażowy tj. mocowanie główne do ramy pojazdu, odciąg, belka haka z kulą, śruby,
- zachowanie fabrycznych punktów,
- malowanie proszkowe,
- dla większości połączeń stosujemy śruby z kołnierzem oraz nakrętki samo kontruujące,
- wyposażenie dodatkowe: elektryczna wiązka dedykowana.

Dane techniczne

Nr katalogowy	281200
Rok produkcji auta	03 / 2014-
Dopuszczalny max uciąg haka [kg]	2000 kg
Uciąg - wartość D [kN]	12,5
Nacisk pionowy [kg]	90
Waga konstrukcji [kg]	60
Parametry techniczne konstrukcji	maksymalne przedłużenie 1460 mm , szerokość belki 820 mm
Nr homologacji	E32*55R02/00*0091*00
Wycięcie zderzaka	w zależności od typu zabudowy pojazdu

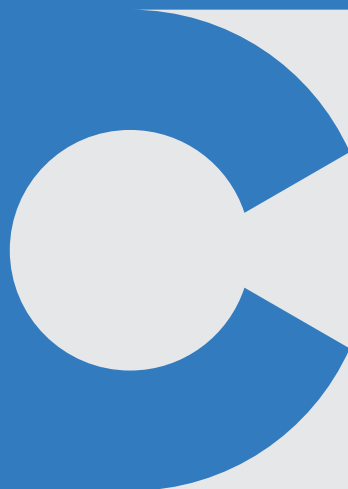



DOPASOWANE ROZWIĄZANIA

Hak do Fiata Ducato VAN

Opis

- zestaw zawiera komplet montażowy, belka haka, odciagi, śruby, kula,
- dodatkowe wzmocnienie zderzaka,
- malowanie proszkowe,
- konstrukcja pasuje również do modeli przedłużonych L4/ XL
- wyposażenie dodatkowe: elektryczna wiązka dedykowana.

Dane techniczne

Nr katalogowy	3002033
Rok produkcji auta	06-2006...
Dopuszczalny max uciąg haka [kg]	3000 kg
Uciąg - wartość D [kN]	16,9
Nacisk pionowy [kg]	150
Waga konstrukcji [kg]	25
Wycięcie zderzaka	tak

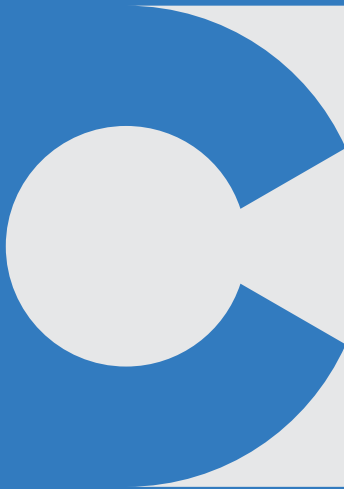



DOPASOWANE ROZWIĄZANIA

Hak do Fiata Ducato, Citroena Jumper, Peugeotota Boxer

Opis

- zestaw zawiera komplet montażowy tj. mocowanie główne do ramy pojazdu, odciąg, belka haka z kulą, śruby,
- zachowanie fabrycznych punktów,
- malowanie proszkowe,
- dla większości połączeń stosujemy śruby z kołnierzem oraz nakrętki samo kontruujące,
- wersja standardowa oraz dla podwozia ze wstępnym mocowaniem SAWIKO,
- wyposażenie dodatkowe: elektryczna wiązka dedykowana.

Dane techniczne

Hak do Fiata Ducato standard	
Nr katalogowy	391400
Rok produkcji auta	od 06/2006-
Dopuszczalny max uciąg haka [kg]	2000 kg
Uciąg - wartość D [kN]	12,5
Nacisk pionowy [kg]	120
Waga konstrukcji [kg]	60
Parametry techniczne konstrukcji	maksymalne przedłużenie 15700 mm , szerokość belki 1045 mm
Nr homologacji	E32*55R02/00*0113*00
Wycięcie zderzaka	w zależności od typu zabudowy pojazdu

Hak do Fiata Ducato z wstępnym mocowaniem SAWIKO	
Nr katalogowy	381400
Rok produkcji auta	od 05/2006-
Dopuszczalny max uciąg haka [kg]	2000 kg
Uciąg - wartość D [kN]	12,5
Nacisk pionowy [kg]	120
Waga konstrukcji [kg]	60
Parametry techniczne konstrukcji	maksymalne przedłużenie 15700 mm , szerokość belki 1020 mm
Nr homologacji	E32*55R02/00*0110*00
Wycięcie zderzaka	w zależności od typu zabudowy pojazdu

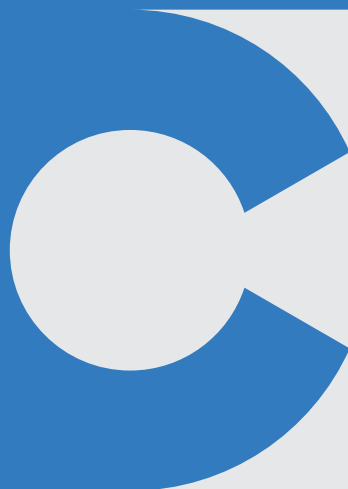

Hak do Fiata Ducato, Citroena Jumper, Peugeotta Boxer

z wstępnym przygotowaniem Sawiko (nr katalogowy 381400)



bez przygotowania do montażu Sawiko (nr katalogowy 391400)



DOPASOWANE ROZWIĄZANIA

Dedykowane wiązki elektryczne

Komplet zawiera:

- okablowanie dopasowane do danego auta,
- moduł sterujący oświetleniem,
- gniazdo 13pin,
- elementy złączne śruby,
- instrukcja montażu.



Wsporniki do mocowania podpory stabilizującej

Wsporniki umożliwiają łatwy i szybki montaż podpory stabilizującej w kamperach. Sprzedawane w kompletach po 2 szt.



bez wspornika



ze wspornikiem



zamocowana podpora



Uniwersalny stopień do haka holowniczego

Opis

- niezależne rozwiązanie ułatwiające wsiadanie, załadunek, wysiadanie,
- dedykowany stopień pojedynczy prawy lub lewy,
- przykręcany niezależnie do konstrukcji belki haka danego modelu auta,
- demontaż haka nie wymaga demontażu kuli.

Uniwersalny stopień pojedynczy

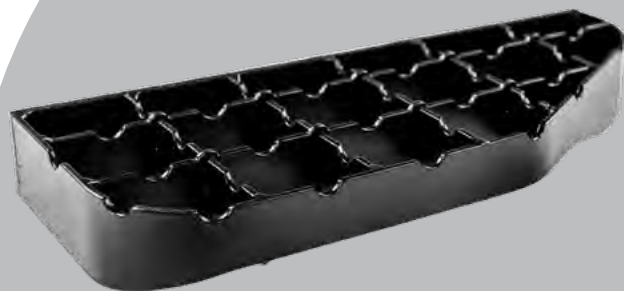

Uniwersalny stopień podwójny

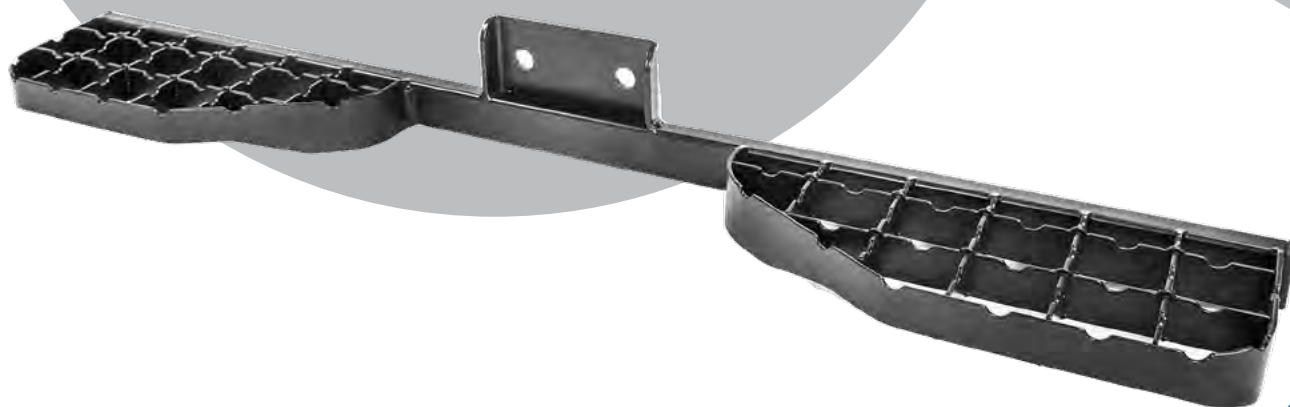

DOPASOWANE ROZWIĄZANIA

Oferujemy współpracę **salonom z kamperami** i **warsztatom montażowym**: właściciel kampera zostanie przekierowany do Ciebie.

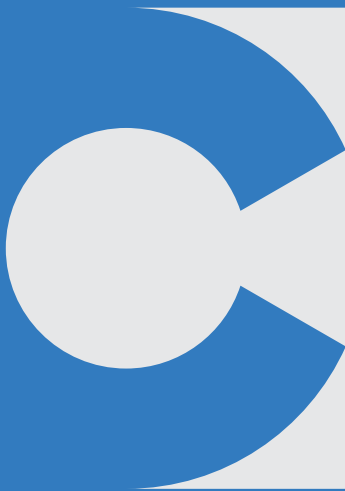

Chcesz nawiązać współpracę:

1. Odwiedź naszą stronę www.mastercamper.eu
2. W 5 krokach określ cechy kampera.
3. Wyślij zapytanie.
4. Przedstawimy Ci dopasowane rozwiązanie z warunkami współpracy.
5. Zamieścimy kontakt do Twojej firmy na naszej stronie.

Wsparcie

Przy doborze oraz montażu nie zostaniesz sam. Oferujemy pełne wsparcie techniczne, dokumentację i filmy instruktażowe.

Homologacje

Nasze haki posiadają homologację na całą konstrukcję.



DOPASOWANE ROZWIĄZANIA

Kontakt

Szukasz sprawdzonego partnera do współpracy?
Skontaktuj się z naszym działem handlowym.



NAPISZ WIADOMOŚĆ
kontakt@mastercamper.eu



ZADZWOŃ
[+48 618 138 352](tel:+48618138352)



ZOBACZ NASZĄ STRONĘ
www.masterCAMPER.eu



UMÓW SIĘ NA SPOTKANIE
62-022 Rogalin ul. Jesionowa 4 Polska

Dane rejestrowe:

Master Hak Michalak & Wspólnik Sp. j.
Rogalin, ul. Jesionowa 4; 62-022 Mosina Polska
NIP 777-22-76-585